

Varenummer: 0101015
 Beskrivelse: Seeger låsering A 5 DIN 471
 Fjederstål
 Note: Monteres med ZGA tang

Mål

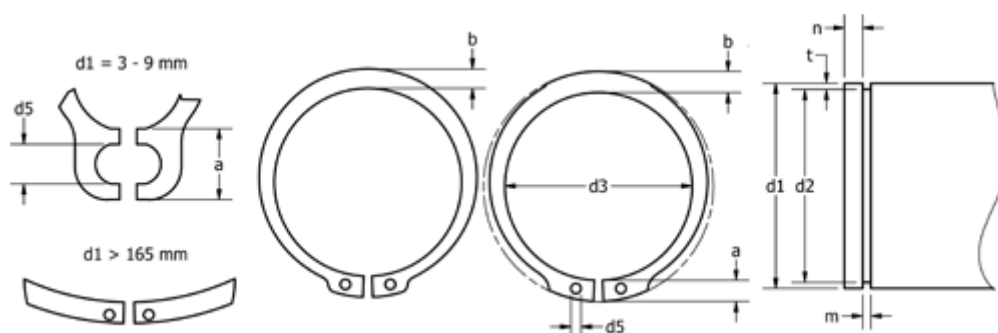

a max	= 2,5	FN kN	= 0.2	s	= 0.60
AN mm ²	= 1.5	FRg kN	= 0.80	t	= 0.10
b	= 1.1	FR kN	= 1.00	Tang	= ZGA-0
Betegnelse	= A5	g	= 0.5	tol	= -0.05
d1	= 5	K kN-mm	= 7.38	tol	= +0,04-0,15
d2	= 4.8	m min	= 0.70	tol	= -0.04
d3	= 4.7	n abl x 1000	= 154.0	vægt kg/1000	= 0.066
d5 min	= 1.0	Nominel træk	= 0.3		